

AKUMULACIONI REZERVOARI

– AKUMULATORI TOPLE VODE

MODELI: AK; AKB; AKS; AKBS



TEHNI KA UPUTSTVA/INSTRUKCIJE

Montaža, koriš enje i održavanje

SADRŽAJ:

1. Opšta upozorenja

1.1 Važna upozorenja;

2. Opis i tehni ke karakteristike

2.1 Namena;

2.2 Konstrukcija;

- Za modele - AK; AKB; AKS; AKBS

3. Tehni kipodaci i dimenzije

- Za modele - AK; AKB; AKS; AKBS

4. Montaža

4.1 Postavljanje akumulatora;

4.2 Postavljanje izolacije;

4.3 Važna upozorenja;

5. Hidrauli ke šeme

5.1 Priklju enje - AK I AKBS na instalaciju grejanja;

5.2 Važna upozorenja;

6. Puštanje u pogon i održavanje

6.1 Važna upozorenja;

7. Garancija

1. OPŠTA UPOZORENJA

⚠ Tehnička uputstva imaju za cilj da Vas upoznaju sa uređajem u skladu sa uslovima za njegov pravilan rad. Nadamo se da će Vaš novi uređaj poboljšati udobnost u Vašem domu.

⚠ Instalacija uređaja je na račun kupca i mora biti izvedena od strane kvalifikovanih instalatera u skladu sa ovim uputstvom.

⚠ Pročitajte uputstvo pažljivo. To će Vam pomoći da se osigura sigurna montaža, upotreba i održavanje Vašeg uređaja.

Poštovanje odredbi iz ovog uputstva je u interesu kupca i jedan od uslova za priznavanje garancije.



1.1 Važna upozorenja

⚠ Ovo uputstvo je sastavni deo rezervoara. Trebalo bi ga čuvati sa pažnjom i mora **uvek** pratiti uređaj i u slučaju promene vlasnika ili korisnika.

⚠ U slučaju oštećenja ili nestanka tražiti novi primerak od ovlašćenog prodavca.

⚠ Nakon uklonjenog pakovanja uveriti se u **kompletnost** isporuke, i u slučaju nedostataka, obratiti se prodavcu koji je prodao uređaj.

⚠ Ugradnja odgovarajućeg sigurnosnog ventila u skladu sa etiketom i aplikacijom

⚠ Obavezna periodična kontrola sigurnosnog ventila (1 mesecno).

⚠ Upotreba isključivo po uputstvu sa etikete

⚠ Kvalitet vode za grejanje po standardu VDI2035 i EN 14868.

⚠ Izbegavati mesovite instalacije i pokrenuti pravilno povezivanje da ne dodje do elektrohemijske reakcije. Izjednačavanje potencijala u sistemu mora biti po protokolu DIN 50927

⚠ Pre punjenja rezervoara oprati cevi.

⚠ Rezervoar mora biti upotrebljen isključivo za namenu koju je predvideo proizvođač.

⚠ Isključuje se bilo kakva odgovornost od strane proizvođača za štetu uzrokovanu osobama, životinjama ili stvarima, u slučaju grešaka pri montaži, regulaciji, održavanju ili nepravilnom korišćenju.

⚠ U slučaju curenja vode isključiti uređaj sa električnog napajanja, zatvoriti napajanje

vodom i obavestiti ovlašćeni servis ili ovlašćenog monteru.

⚠ Zabranjeno je korišćenje uređaja od strane dece i osoba sa ograničenim sposobnostima, osim ako nisu pod nadzorom ili pouzdana u skladu sa korišćenjem uređaja od osobe odgovorne za njihovu sigurnost.

⚠ Zabranjeno je korišćenje rezervoara na instalacijama sa radnim pritiskom većim od **3 bar** i radnom temperaturom većom od **110°C**.

⚠ Zabranjeno je odlaganje lako zapaljivih materijala u blizini rezervoara.

⚠ Zabranjena je izmena sigurnosnih elemenata.

⚠ Zabranjeno je izlaganje rezervoara atmosferskim neprilikama. Ovaj uređaj nije predviđen za spoljnu montažu.

⚠ Rezervoar se instalira samo u prostorijama **obezbeđenim od požara**.

⚠ Nužno je da ima odvod za otpadne vode na podu.

⚠ U prostoriji treba obezbediti da temperatura u njoj ne bude niža od 4°C.

⚠ Preporučuje se ugradnja ekspanzione posude, sa odgovarajucim dimenzijama, u sanitarnom kolu

⚠ Periodicna kontrola, održavanje i zamena (instrukcije 6 strana) anode od magnezijuma (FIG.1) su obavezne za garanciju. Ovo važi za AKB akumulatore.

⚠ Napuniti i staviti pod pritisak unutrašnji rezervoar, bojlera za sanitarnu vodu AKB, a tek posle toga napuniti akumulaciju.

⚠ Ugradnja sigurnosnog ventila na ulazu za hladnu vodu

⚠ Periodicna kontrola funkcije sigurnosnih ventila (jedanput mesecno)

⚠ Ugradnja filtera na ulazu za hladnu vodu.

⚠ Voda mora imati tvrdo u 14°dh, obavezno je da svi proizvodi budu adekvatni da ne do e do skupljanja kamenca jer se time gubi pravo na garanciju.

⚠ Upotreba u skladu sa upustvima navedenim na etiketi proizvoda

⚠ Kvalitet vode za grejanje u skladu sa smernicama VDI 2035 EN 14868

⚠ Izbegavati mešanja instalacija i vršiti korektno priklju ivanje rezervoara da ne do e do elektrohemijske reakcije.

⚠ Priklju ivanje sistema mora biti po propisima DIN 50927

⚠ Pre punjenja izmenjiva a, cevi se moraju oprati.

⚠ Proizvod nije pogodan za bunarske vode ili vode iz privatnih nekontrolisanih izvora

2. OPIS I TEHNI KE KARAKTERISTIKE

2.1 Namena

Akumulatori tople vodesekoriste za akumulaciju, uvanje toplotne energije koju kotao proizvede, poboljšanje performansi sistema i uštedu energenta.

Preporu uju se za ugradnju moderne sisteme individualnih grejanja i u sprezi su sa svim konstrukcijama kotlova na vrsto gorivo.

Posebno su pogodni tamo gde su ugra eni kotlovi na drva i na pelete, jer pomaže da kotao radi duže i da ima duže pauze mirovanja. Kodkotlova na drvo nije mogu e dobro regulisati proces sagorevanja, pa je zato najbolje pustiti da drva sagore i da se viškovi energije iskoriste za kasniju upotrebu. Takvim smo na inom bolje iskoristiligorivo i sa dobrim iskoriš enjem doprineli smo i zaštiti okoline.

Obezbe uju optimalan radni režim kotla, dozvoljavaju i njegovo funkcionisanje maksimalnom snagom, ak i kada sistem grejanja ne koristi svu toplotnu energiju. Višak toplotne energije se akumulira i uva u akumulatoru i koristi se, kada se voda u sistemu sama po sebi ohladi, odnosno akumulator prima viškove energije i dajeih u sistem kada je vatra u kotluve prestala.

Namenjenisu za koriš enje u zatvorenim igrejnim prostorijama i nisu namenjeni zarad u stalno proto nom režimu.

Glavni razlozi za upotrebu akumulacije tople vode su slede i:

Bolje iskoriš enje goriva, odnosno ušteda energije

Daje nam mogu nost da kotao radi na višim temperaturskim režimima, gde je iskoriš enje bolje, a u isto vreme akumulira višak energije koja se ne potroši u radiatorima.

Duži vek trajanja kotla

Kad kotao radi na višim temperaturskim režimima, onda je mala verovatno a da do e do pojave kondenzacije, što direktno uti e na duži radni vek kotla.

Manji broj loženja u toku dana

U zavisnosti od veli ine akumulacije mogu e je da posle samo jednog loženja imamo višesatno i višednevno grejanje.

Bolja raspodela energije

Ako postoji više grejnih krugova, ugradnjom akumulatora omogu ava se dobro balansirana raspodela grejne vode u svaki deo instalacije, što treba da bude podržano odgovaraju im automatikama.

Sabiranje više izvora energije - varijanta upotrebe za AKS konstrukciju

Upotrebom izmenjiva a lako sakupljamo energiju dobijenu solarnim kolektorima, kotlom na vrsto, te no ili gasovito gorivo, kao i elektro kotlom.

Olakšana proizvodnja sanitarne vode - varijanta upotrebe za AKB konstrukciju

Mogu e je povezivanje više akumulatora zajedno u svrhu pove anja ukupneakumulacije.

2.2 Konstrukcija

Akumulatori tople vode su cilindri nog oblika i vertikalne konstrukcije. Sastoje se iz cilindri nog dela kao omota a i na njega zavarenih torisferi nih plitkih danaca.

Za akumulacije preko 500 litara koristi se izolacija debljine 100mm. Napravljena je od poliesterskih vlakana gustine 1900 g/m³, veoma male termi ke provodnosti 0,0374 W/mK. Ekološki je veoma visokih standarda jer ne sadrži CFC gasove prilikom izrade (gasovi štetni za ozon). Najvažnija karakteristika je da po pitanju zapaljivosti spada u klasu B1, odnosno nezapaljiv je materijal.

Za akumulacije do 500 litara koristi se izolacija debljine 50mm. Radi se o puliuretanu gustine 16kg/m³, termi ke provodnosti 0,025 W/mK. Po pitanju zapaljivosti spada u klasu B3. Izolacija je bez HCFC (bez freona nije štetna po Ozon).

Proizvode se u 4 modela **AK; AKB; AKS; AKBS.**

Model AK–bez izmenjiva a

Na omota u je zavareno 8 priklju aka od 6/4" (unutrašnji navoj), koji su namenjeni za više krugove grejanja, ili za spajanje više posuda i 4 priklju ka od 1/2", koji se koriste za sonde odgovaraju ih automatika, ili za termometre. Na vrhu posude, odnosno na gornjem dancu nalazi se priklju ak od 6/4" (spoljni navoj) - za sigurnosni vod.

Model AKB–sa emajliranim bojlerom (za sanitarnu vodu)

Sa ugra enim emajliranim bojlerom namenjenim za zagrevanje i skladištenje sanitarne vode -pripremu potrošne tople vode. Snabdeveni svim potrebnim priklju cima, koji su namenjeni za bezbedan i siguran rad.

Model AKS–sa izmenjiva em (za solarno grejanje)

Sa ugra enim izmenjiva em- spiralna bešavna cev, površine za razmenu 3 m², za spajanje solarnih kolektora. Dodatni izmenjiva omogu uje razmenu toplote izme u 2 razli ita sistema grejanja (solarni kolektor - konvencionalno grejanje itd.).

Model AKBS–sa emajliranim bojlerom i izmenjiva em (kombinovano)

Sa ugra enim emajliranim bojlerom i cevnim izmenjiva em. Kombinovani akumulatori obezbe uju korisniku optimalnu upotrebu energije i donosi velike uštede.

Više modela ovih akumulatora omogu uju I stovremeno koriš enje više obnovljivih izvora energije, što ih ini ekološki i energetskevirlo prihvatljivim.

3. TEHNI KI PODACI I DIMENZIJE

AK 1000		Rezervoar Tank	Spirala	Topla Voda DHW (domestic hot water)
Materijal Material		S235JR	---	---
Zapremina Content	[L]	925	---	---
Grejna površina Heating surf.	[m ²]	---	---	---
Radna temp. Operating temp.	[°C]	95	---	---
Radni pritisak Operating pressure	[bar]	3	---	---
Testirani pritisak Test pressure	[bar]	4.5	---	---
Unutrašnji omota Internal coating		---		
Anoda Anode		---		

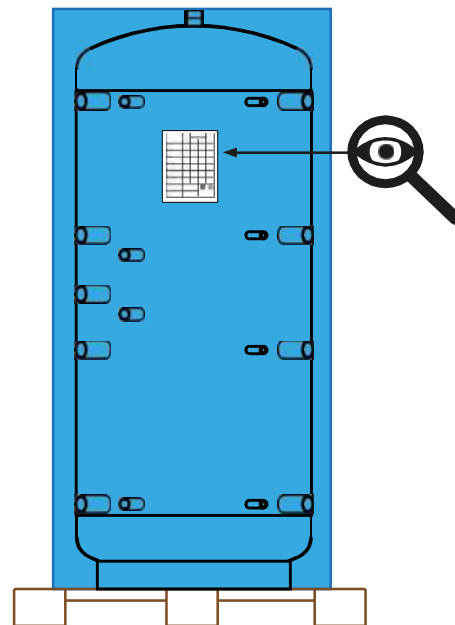

Osnovni podaci o tipu akumulacije i glavnim tehničkim karakteristikama nalaze se na nalepnici koja se isporučuje uz akumulaciju. Posle postavljanja izolacije, nalepnicu zalepiti na naznačeno mesto sa gornje slike.

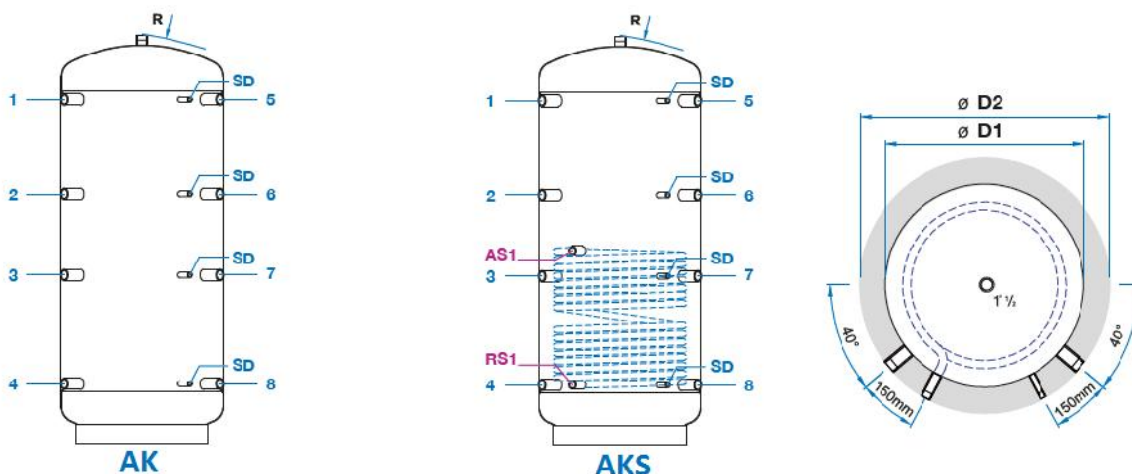

1	Topla, potisna voda iz kotla	1" 1/2
2	Topla, potisna voda za sistem grejanja	1" 1/2
3	Slobodni priklju ak	1" 1/2
4	Povratna, hladna voda sistema za grejanje	1" 1/2
5	Potisni vod za viskoko temperaturno grejanje	1" 1/2
6	Potisni vod za nisko temperaturno grejanje	1" 1/2
7	Povratna, hladna voda iz kotla za pelet i gas	1" 1/2
8	Povratna, hladna voda iz kotla na drva	1" 1/2
SD	Sonde za sistem grejanja i solara	1/2"
RS	Povratna, hladna voda iz solarnog sistema	1"
AS	Potisna, topla voda iz solarnog sistema	1"
D1	Pre nik akumulatora bez izolacije	
D2	Pre nik akumulatora sa izolacijom	

AK/AKS	Rezervoar											Spirala		Rezervoar			
	1-5	2-6	3-7	4-8	RS	AS	Ø D1	Ø D2 sa izolacijom	H-visina	Visina sa izolacijom	Visina bez izolacije S	Maksimalni radni pritisak (Bar)	Maksimalna radna temperatura (C°)	Spirala m2	Kapacitet (L)	Težina (Kg) AK	Težina (Kg) AKS
500	1381	971	651	211	211	721	650	750	-	1637	-	3	95°	1,8	11,9	79	103
800	1426	1026	626	256	256	801	790	990	1686	1760	1740	3	95°	2,4	15,9	97	130
1000	1720	1249	844	300	300	970	790	990	2041	2090	2090	3	95°	3,0	19,8	114	156
2000	2025	1489	959	325	325	1105	1100	1300	2377	2420	2450	3	95°	4,2	27,7	225	278
3000	2250	1700	950	350	350	1400	1250	1450	2635	2700	2705	3	95°	4,2	27,7	280	343
4000	2387	1837	1087	487	487	1537	1400	1600	2818	2880	2910	3	95°	5,0	33,0	431	498
5000	2400	1770	1120	540	540	1540	1600	1800	2880	2950	3010	3	95°	6,0	39,6	504	585

Dimenzije akumulacionog rezervoara za kotlove na centralno grejanje koji rade sa propisanim gorivom, moraju biti u skladu sa toplotnom, izlaznom snagom kotla, u skladu sa kojom se bira najveći akumulacioni rezervoar.

Preporuena količina vode po kW snage kotla je $30 \div 50$ L.

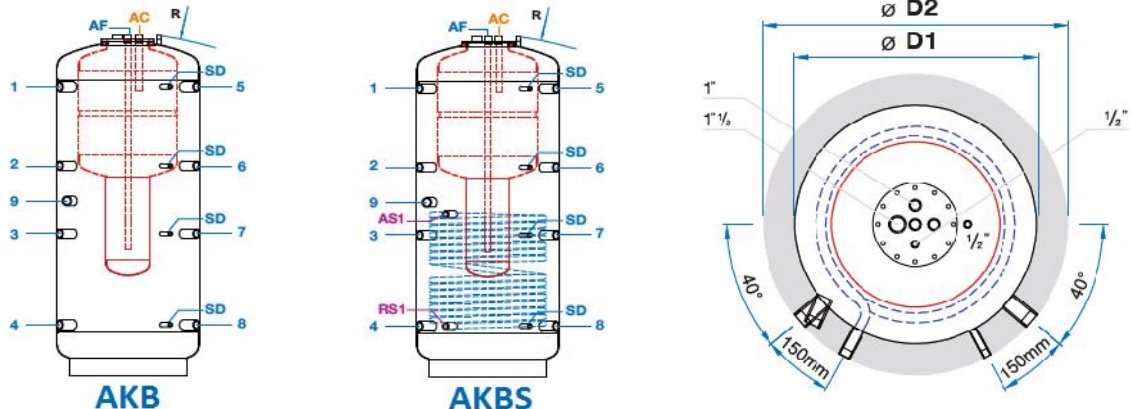

1	Potisna, topla voda iz gasnog ili pelet kotla	1" 1/2
2	Slobodni priključci	1" 1/2
3	Slobodni priključci	1" 1/2
4	Povratna, hladna voda iz sistema za grejanje	1" 1/2
5	Potisni vod za visoko temperaturno grejanje	1" 1/2
6	Potisni vod za nisko temperaturno grejanje	1" 1/2
7	Povratna, hladna voda iz gasnog ili pelet kotla	1" 1/2
8	Povratna, hladna voda iz kotla na drva	1" 1/2
9	Slobodan priključak/elektro grejač	1"
SD	Senzor za grejni i solarni sistem	1/2"
RS1	Potisni vod cevnog izmenjivača	1"
AS1	Povratni vod cevnog izmenjivača	1"
D1	Prečnik akumulatora bez izolacije	1"
D2	Prečnik akumulatora sa izolacijom	1"
AC	Topla voda iz bojlera za sanitarnu vodu	1"
AF	Hladna voda iz bojlera za sanitarnu vodu	1"

AKBS/AKB	Rezervoar											Spirala			Unutrašnji rezervoar						
	1-5	2-6	3-7	4-8	9	RS1	AS1	Ø D1	Ø D2 sa izolacijom	Visina rezervoara	Visina sa izolacijom	Ukupna visina	Maksimalna radna temperatura (C°)	Maksimalni radni pritisak (Bar)	Površina spirale m ²	Kapacitet spirale(L)	Maksimalni radni pritisak(Bar)	Kapacitet (L)	Maksimalna radna temperatura(C°)	Max. rad. pritis.(Bar)	Težina (Kg)
AKBS 800	1426	1026	626	256	866	256	801	790	990	1673	1760	1765	95°	3	2,4	15,9	10	175	95	6	178
AKBS 1000	1720	1249	844	300	1040	300	970	790	990	2028	2090	2115	95°	3	3,0	19,8	10	205	95	6	209
AKBS 2000	2025	1489	959	325	1214	325	1105	1100	1300	2368	2420	2480	95°	3	4,2	27,7	10	205	95	6	332
AKB800	1426	1026	626	256	866	-	-	790	990	1673	1760	1765	95°	3	-	-	-	175	95	6	147
AKB 1000	1720	1249	844	300	1040	-	-	790	990	2028	2090	2115	95°	3	-	-	-	205	95	6	171
AKB 2000	2025	1489	959	325	1414	-	-	1100	1300	2368	2420	2480	95°	3	-	-	-	205	95	6	281

4. MONTAŽA

4.1 Postavljanje akumulatora

Akumulatori tople vode dolaze isporu eni na drvenoj paleti.

Pri vrš eni su vijcima na paletama, zbog jednostavnosti njihovog transporta.

Pre postavljanja akumulatora tople vode na predvi eno mestou kotlarnici, potrebno ga je skinuti s drvene palete.

Akumulatore tople vode je potrebno postaviti nahorizontalnu vrstu podlogu predvi enu za optere enje koje uzrokuje masa punog akumulatora.

Akumulator treba postaviti na takav na in, da je njegovo spajanje mogu e korektno izvesti, a da ujedno budeomogu eno nadziranje u toku rada.

4.2 Postavljanje izolacije

Toplotna izolacija se isporučuje upakovana u posebnoj ambalaži - u zaštitnoj PVC foliji, za akumulacije veće od 500 litara. Za akumulacije od 500 litara izolacija je već namontirana na akumulator.

Postavljanje izolacije raditi u prostorijama sa minimalnom temperaturom od 18°C. Izolacioni plašt mora biti temperiran na toj temperaturi najmanje 1 sat.

Izolacija se stavlja u skladu sa slikom.

Nakon završetka se stavlja gornja izolacija i iznad nje plastični ukrasni poklopci. Sa strane, na izlazima akumulatora, stavljaju se dekorativni gumeni prstenovi.

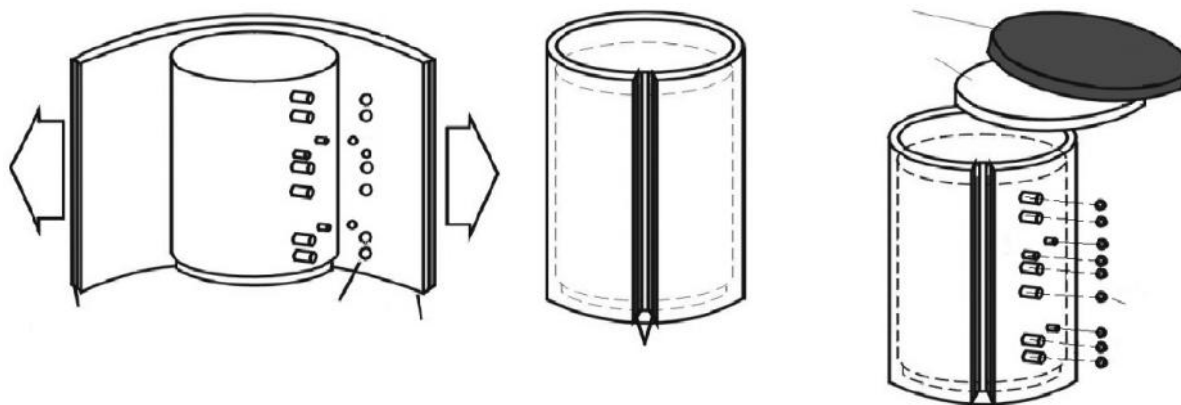

Za akumulacije preko 500 litara koristi se izolacija debljine 100mm. Napravljena je od poliesterskih vlakana gustine 1900 g/m³, veoma male termičke provodnosti 0,0374 W/mK. Ekološki je veoma visokih standarda jer ne sadrži CFC gasove prilikom izrade (gasovi štetni za ozon). Najvažnija karakteristika je da po pitanju zapaljivosti spada u klasu B1, odnosno nezapaljiv je materijal.

Za akumulacije do 500 litara koristi se izolacija debljine 50mm. Radi se o poliuretanu gustine 16kg/m³, termičke provodnosti 0,025 W/mK. Po pitanju zapaljivosti spada u klasu B3. Izolacija je bez HCFC (bez freona nije štetna po Ozon).







4.3 Važna upozorenja

- ⚠ Sve montažne aktivnosti **moraju** biti izvedene od strane stručne osobe.
- ⚠ Kako bi izbegli oštećenja korisnicima i (ili) trećim licima, u slučaju kvara u sistemu za snabdevanje toplom vodom, uređaj **treba** biti instaliran u prostorijama sa hidroizolacijom i (ili) odvodnom kanalizacijom.
- ⚠ Akumulator treba postaviti tako, da se mogu bez teškoća videti termometri, radi lakše kontrole temperatura.
- ⚠ Ako je u sistemu samo 1 akumulator - prvo stavimo opove u priključke, a ako su u sistemu 2 akumulatora - 4 priključka su predviđena za spajanje, jer tako imamo najvišu podešenu temperaturu.
- ⚠ Preporučuje se da kod postavljanja izolacije učestvuje više osoba, kako bi se posao obavio lakše i bez poteškoća.
- ⚠ Montažu izolacije, kada smo priključili ili cevovode, nije više moguće uraditi, pa setek posle postavljanja izolacije, započeti sa montažom cevovoda.

 Vrlo je važno, da polazni i povratni vod vodimo mimo akumulatora sa T komadom, jer ćemo tako omogućiti pravilan rad. Razvod na pojedine grane grejanja nikako ne postavljati ispred akumulatora, već posle njega.

Što se tiče energetske efikasnosti akumulacije i bojlerisu u energetskej **klasi C**.

TIP	Klasa energetske efikasnosti	Gubici u zračenju(W)
500		92
800		117
1000		144
2000		204

5. HIDRAULI KE ŠEME

5.1 Priklu enje- AK na instalaciju grejanja

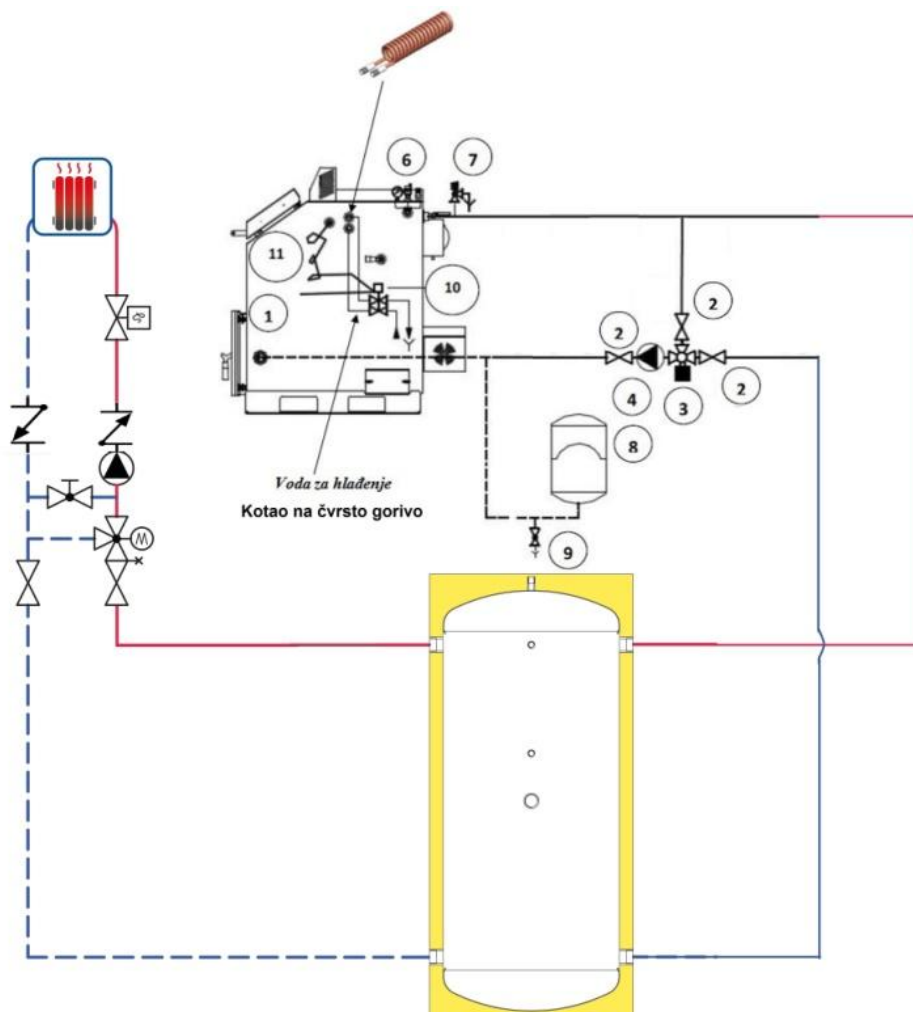

1. Kotao
2. Kugla ventil
3. Trokraki mešni ventil (može i etvorokraki)
4. Cirkulaciona pumpa
6. Sigurnosna grupa
7. Sigurnosni ventil
8. Zatvorena ekspanziona posuda
9. Slavina za punjenje i pražnjenje



Priključenje AKBS na instalaciju grejanja

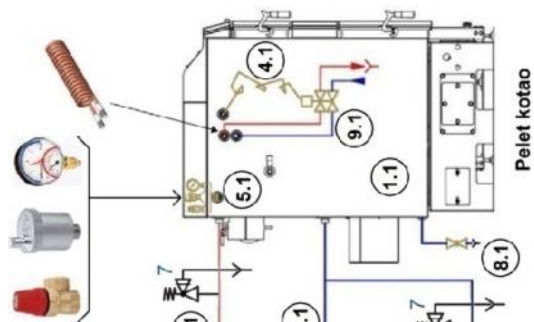

- ①.1 Kotao
- ②.1 Kugla ventil
- ③.1 Trokraki mešni ventil (može i četvorokraki mešni ventil)
- ④.1 Senzor ventila za termičko osiguranje
- ⑤.1 Sigurnosna grupa
- ⑥.1 Zatvorena ekspanziona posuda
- ⑦.1 Cirkulaciona pumpa
- ⑧.1 Slavina za punjenje I pražnjenje
- ⑨.1 Ventil za termičko osiguranje

- 1. Filter za vodu
- 2. Kugla ventil
- 3. Regulator pritiska
- 4. Slavina za punjenje I pražnjenje
- 5. Nepovratni ventil
- 6. Manometar
- 7. Sigurnosni ventil
- 8. Zatvorena ekspanziona posuda za sanitarnu vodu
- 9. Termostatski mešni ventil
- 10. Kugla ventil sa ispustom
- 11. Recirkulaciona pumpa

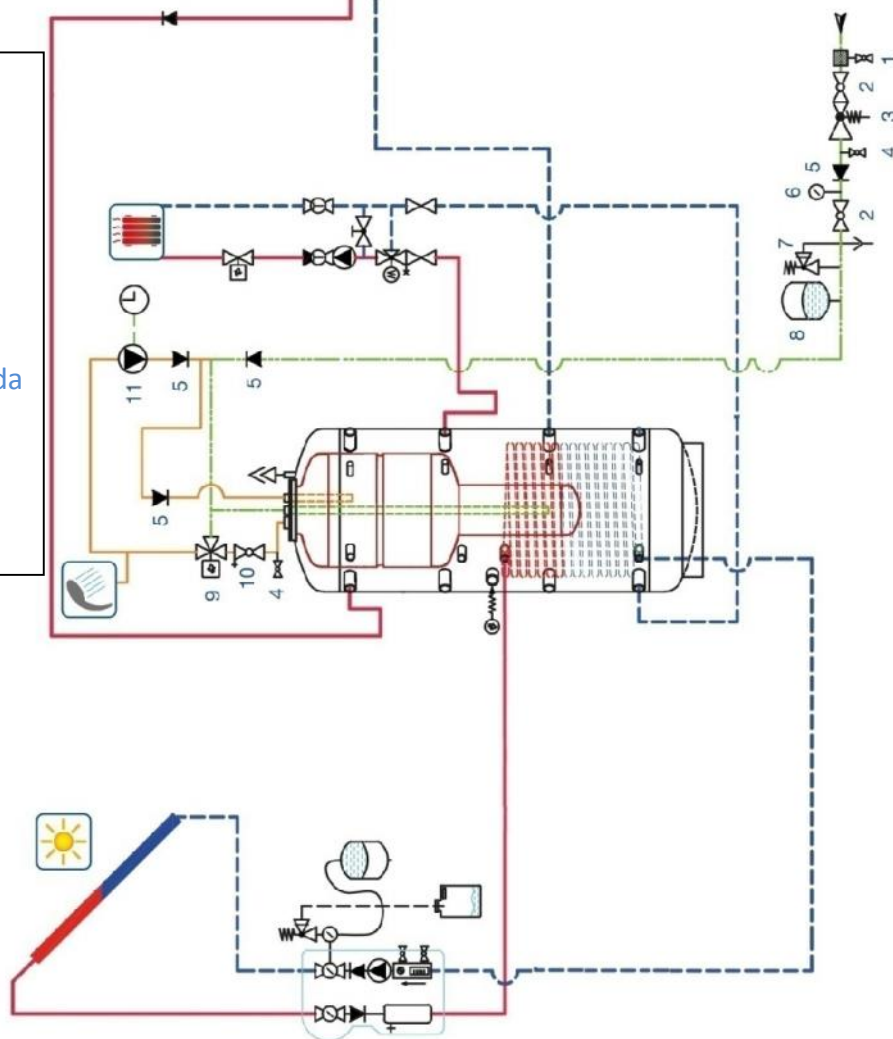



5.2 Važna upozorenja

⚠ Prikliju enje ure aja na instalaciju **morase** obavljati samo od strane kvalifikovanih osoba, koje su pripremile i izradile odgovaraju i projekat za instalaciju grejanja.

⚠ Akumulacioni rezervoar - akumulator tople vode je deo instalacije grejanja, kojumora prora unati ovlaš eni projektant.

⚠ **Obavezno je** postavljanje sigurnosnog ventila sa odgovaraju im zasunom otpuštanja. Maksimalni pritisak akumulatora tople vode je 3 bar.

⚠ Pri punjenju sistema radnim fluidom potrebno je ukloniti vazduh. Zbog toga, prerada sa ure ajem, treba se pobrinuti da nemavazduha u sistemu, da ne ometa njegovonormalno funkcionisanje.

⚠ Prikliju enje akumulatora tople vode - model AK na instalaciju centralnog grejanjatreba izvesti prema preporukama i šemi proizvo a a, a u skladu sa tehni kim uputstvima.

⚠ Prikliju enje emajliranog bojlera u akumulatorima tople vode - modeli AKB i AKBSna vodovodnu instalaciju, mora se izvesti prema odgovaraju im tehni kim normama od strane stru ne osobe.

⚠ Prikliju ci 3/4", prema šemi, služe za - za dovod hladne sanitarne vode, kao i odvod tople sanitarne vode. Prikliju ak cirkulacionog voda - 3/4" nalazi se sa desne strane prikliju ka hladne sanitarne vode

⚠ Na ulaz hladne sanitarne vode u boiler **obavezna je ugradnja** slede ih elemenata:

- ekspanzione posude za sanitarnu vodu;
 - sigurnosnog ventila sa pritiskom otvaranja 6 bar;
 - redukcionog ventila koji smanjuje pritisak ulazne hladne sanitarne vode na 4 bar (potrebno je ugraditi regulator pritiska, ako je pritisak ulazne vode > 4 bar);
 - nepovratnog ventila.
- Preporuka je da se ugradi i trokrakitermostatski mešni ventil za sanitarnu vodu.

NAPOMENA: Preporu ene hidrauli ke šeme prikliju enja akumulatora tople vode, odnosno povezivanja- za 2 konstrukcije: AK i AKBS- u prilogu!

6. PUŠTANJE U POGON I ODRŽAVANJE

Maksimalni radni pritisak u akumulatoru tople vode, spojenom na instalaciju centralnog grijanja morabit ograničen ugrađenim sigurnosnim ventilom, sa pritiskom otvaranja - max. 3 bar.

Maksimalni radni pritisak u emajliranom bojleru za sanitarnu vodu, spojenom na vodovodnu instalaciju mora biti ograničen ugrađenim sigurnosnim ventilom, sa pritiskom otvaranja - max. 6 bar.

Pre punjenja akumulatora tople vode - modeli **AKB** i **AKBS**, kotlovskom vodom (strana grejanja), emajlirani bojler PTV (potrošna topla voda - sanitarna voda) mora se napuniti vodom na pritisak - minimalno 1,5 bar, koji treba održavati i tokom rada.

Akumulatore tople vode potrebno je ispitati prema potrebi - pražnjenjem posude. Tokom normalnog rada akumulatora, pod uticajem visoke temperature se taloži kamenac (takozvani kazanski kamen). Zbog toga proizvođač ovog uređaja preporučuje u preventivno održavanje svake dve godine - Vašeg akumulacionog rezervoara od strane ovlašćenog servisa ili servisnog centra. Svaka takva prevencija treba da bude upisana u na garantnoj knjižici. Moraju da se prikažu - datum završetka, firma izvođača, ime osobe koja je obavila delatnost, potpis.



6.1 Važna upozorenja

⚠ Pre početka eksploatacije uređaja, uverite se da je akumulator tople vode priključen ispravno i odgovarajuće u instalaciju i da je napunjen vodom.

⚠ Sve postavke koje se odnose na rad uređaja sprovođa kvalifikovan specijalista.

⚠ Korišćenje uređaja za druge svrhe, osim njegove namene je zabranjeno.

⚠ U eksploataciji (režim grejanja vode), normalno je kapanje vode iz otvora za izlaz vode sigurnosnog ventila. On mora biti otvoren za atmosferu.

⚠ Za siguran rad rezervoara, povratni sigurnosni ventil mora redovno da se ispitati da li radi ispravno (da nije blokiran), a za područja sa jako tvrdom vodom, da se ispitati od nakupljenog kamenca. Ako pri podizanju poluge ventila (punbojler), iz drenažnog otvora ne potiče voda, to je signal neispravnosti i korišćenje uređaja treba prekinuti. Ova usluga nije predmet garantnog servisa.

⚠ Potrebno je da se poštuju pravila za održavanje, za zamenu anodnog zaštitnika i uklanjanje akumuliranog kalcijuma, čak i posle isteka garantnog roka uređaja.

Ugradnja anode od magnezijuma

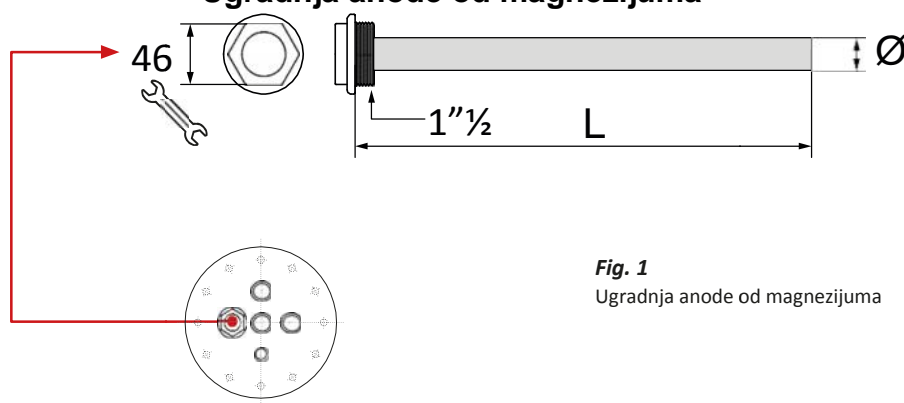

Fig. 1

Ugradnja anode od magnezijuma

7. GARANCIJA

Garancijska izjava

Izjavljujemo:

Da proizvod ima propisana i deklarirana kvalitetna svojstva.

Obavezujemo se, da ćemo na zahtev kupca, ako pravovremeno u garancijskom rokupodnese zahtev za popravku, o svom trošku izvršiti sve popravke kvarova, tako da proizvod radi u skladu sa deklariranim svojstvima,

Da je proizvod u garancijskom roku raditi besprekorno, ako se budu poštovalatehni ka uputstva/instrukcije - zamontažu, upotrebu i održavanje,

Da ćemo u garancijskom roku biti spremni da otklonimo sve kvarove na proizvodu i držati na zalihama sve potrebne rezervne delove,

Garancijski rok po inje od DANA KUPOVINE I TRAJE 60 MESECI, ILI 72 MESECA OD DATUMA PROIZVODNJE.

Uslovi važenja garancije

Garancija važi ako je garantni list overen od strane prodavca ako je upisan datum kupovine i priložen račun. Proizvod mora biti pušten u pogon od strane stručnog lica

Proizvod mora biti korišćen u skladu sa preporukama navedenim u tehničkom uputstvu za upotrebu.

Garancijski rok- ne važi

Ako je montažu i puštanje u pogon proizvoda, izvršila neovlašćena osoba,

Kod kvarova koje je načinio kupac, zbog nepravilnog rukovanja proizvodom,

Kod mehaničkih kvarova nastalih prilikom transporta i prilikom korišćenja,

Ako je proizvod instaliran nepravilno, suprotno važećim propisima iz tog područja,

Ukoliko se utvrdi da hidraulička šema nije urađena po preporukama,

Ako je kupac koristio proizvod iznad deklariranih svojstava,

Ako je šteta nastala usled elementarnih nepogoda (zemljotresi, poplave, požari, udar грома i sl.).

Garancijski rok - prestaje da važi

Ako se ustanovi da je kvarove otklanjala neovlaš ena osoba, ili neovlaš eni servis,

Ako kod popravke nisu bili upotrebljeni i ugra eni originalni delovi,

Po datumu isticanja garantnog roka.

Podaci za prijavu kvarova

Naziv i tip proizvoda,

Datum kupovine,

Fabri ki ili radioni ki broj proizvoda,

Kratak opis kvara, odnosno nedostatka,

Ta na adresa i kontakt telefon, e-mail.

GARANTNI LIST / GUARANTEE LIST

Tip kotla / Boiler type

Fabrički broj / Factory No.

Garantni rok / Guarantee period

60 MESECI/ 60 MONTHS

**Datum proizvodnje /
Date of manufacture**

**Potpis ovlašćenog lica /
Signature of Authorized person**

pečat / stamp

Prodato u firmi / Company of Sale

Adresa / Address

Telefon / Phone

Datum prodaje / Date of Sale

Potpis / Signature

pečat / stamp

*Potrošač ima sva prava na osnovu Zakona o zaštiti potrošača ("Sl.glasnik RS", br. erbia62/2014). Garancija ne isključuje niti utiče na prava potrošača koja proizilaze iz zakonske odgovornosti prodavca za nesaobzirnost robe u ugovoru./ The consumer shall exercise all rights under the Consumer Protection Law ("OJ of RS" No 62/2014). The guarantee does not exclude nor affect the consumer's rights derived from the legal liability of the seller for any lack of conformity of the goods under a Contract.

*Gore navedeno važi za kupce na prostoru Republike Srbije./ The aforementioned applies to purchasers of the Republic of Serbia.